

取扱説明書

CM-2200

CONTROL MEISTER

Phasemation



このたびはフェーズメーション製品をお買い上げいただきありがとうございます。
ご使用前に、この取扱説明書を良くお読みのうえ、正しくお使いください。
本書をお読みになったあとは「保証書」とともに大切に保管してください。







目次







安全上のご注意.....	4
使用上のご注意.....	5
お手入れ.....	5
各部の名称と機能.....	6, 7, 8
接続.....	9
故障とお考えになる前に.....	9
保証とアフターサービスについて.....	10
製品仕様.....	10

安全上のご注意

ご使用の前に この取扱説明書および製品への表示では、製品を安全に正しくお使いいただき、あなたや他の人々への危害や財産への損害を未然に防止するために、いろいろな絵表示をしています。その表示と意味は次のようになっています。

表示の例 図の中や近傍に具体的な禁止内容が描かれています。		
 感電注意	 分解禁止	 電源プラグを コンセントから抜け
△記号は注意(危険・警告を含む)を促す内容があることを告げるものです。	○記号は禁止の行為であることを告げるものです。	●記号は行為を強制したり指示したりする内容を告げるものです。

 警告 この表示を無視して、誤った取り扱いをすると、人が死亡または重傷を負う可能性が想定される内容を示しています。		
	■ 故障したままの使用はしない	<ul style="list-style-type: none"> ● 万一、本機を落としたり破損した場合、また本機より異常な音が出た場合は、すぐに使用を中止し、販売店にご連絡ください。そのまま使用されますと、故障の原因になります。お客様による修理は危険ですから、絶対におやめください。
	■ 改造しない	<ul style="list-style-type: none"> ● 本機の分解や改造は、故障の原因になるだけでなく、他の機器への影響が出る場合がありますので、絶対におやめください。
 	■ 水のかかるところに置かない	<ul style="list-style-type: none"> ● 風呂場では使用しないでください。火災、感電の原因となります。 ● 本機は屋内専用に設計されています。水が入ったり、濡らさないようにご注意ください。故障や火災・感電の原因となります。
	■ 水の入った容器を置かない	<ul style="list-style-type: none"> ● 本機の上に花びん、植木鉢、コップ、化粧品、薬品や水などの入った容器や小さな金属物を置かないでください。こぼれたり中に入った場合、火災・感電の原因になります。
	■ 中に物を入れない	<ul style="list-style-type: none"> ● 万一、機器の内部に異物が入った場合は、販売店にご連絡ください。そのまま使用すると火災・感電の原因となります。

 注意 この表示を無視して、誤った取り扱いをすると、人が傷害を負う可能性が想定される内容および物的損害のみの発生が想定される内容を示しています。		
	■ 不安定な場所に置かない	<ul style="list-style-type: none"> ● ぐらついた台の上や傾いた所など不安定な場所に置かないでください。落ちたり、倒れたりして怪我の原因となることがあります。
	■ 重いものをのせない	<ul style="list-style-type: none"> ● 機器の上に重いものや外枠からはみ出るような大きなものを置かないでください。バランスがくずれて倒れたり、落下して、けがの原因となることがあります。
	■ 移動させるときは	<ul style="list-style-type: none"> ● 移動させる場合は、接続されている機器の電源スイッチを切り、接続コードをはずしてから行ってください。コードが傷つき、火災・感電の原因となることがあります。
	■ 次のような場所に置かない	<ul style="list-style-type: none"> ● 調理台や加湿器のそばなど油煙や湯気が当たるようなところ。 ● 湿気やほこりの多いところ。 ● 直射日光の当たるところや暖房器具の近くなど高温になるところ。 火災・感電の原因となることがあります。
	■ 接続について	<ul style="list-style-type: none"> ● 本機を他のオーディオ機器等と接続する場合は、各々の機器の取扱説明書をよく読み、電源を切り、説明に従って接続してください。

使用上のご注意

設置場所 セットを長くご使用いただくために、次のような場所には設置しないでください。

- 直射日光を受けたり、暖房器具などの発熱体の近く。
- 風通しが悪く、湿気やホコリの多い場所。
- 振動や傾斜のある不安定な場所。
- 窓ぎわで、雨などがかかるおそれのある場所。
- 調理台や加湿器のそばなど油煙や湯気が当たるような場所。
- アンプ等の発熱の多いものの上。
- 他の機器の電源トランスやモーターなどの近く。

修理 ●セットが故障した場合は、お買い求めの販売店にご相談ください。

お手入れ

◎セットが汚れたときは柔らかい布で空ぶきしてください。

◎汚れがひどいときは食器用中性洗剤を数倍に薄め、柔らかい布に付け、固く絞って汚れをふき取ってください。次に乾いた柔らかい布で空ぶきしてください。

◎シンナー、ベンジン、アルコールなどの化学薬品は絶対に使用しないでください。
シンナー、ベンジン、アルコールなどの化学薬品が付着すると、セットの表面の印刷が剥離したり、光沢が失われることがありますので絶対に使用しないでください。

各部の名称と機能

フロントパネル部

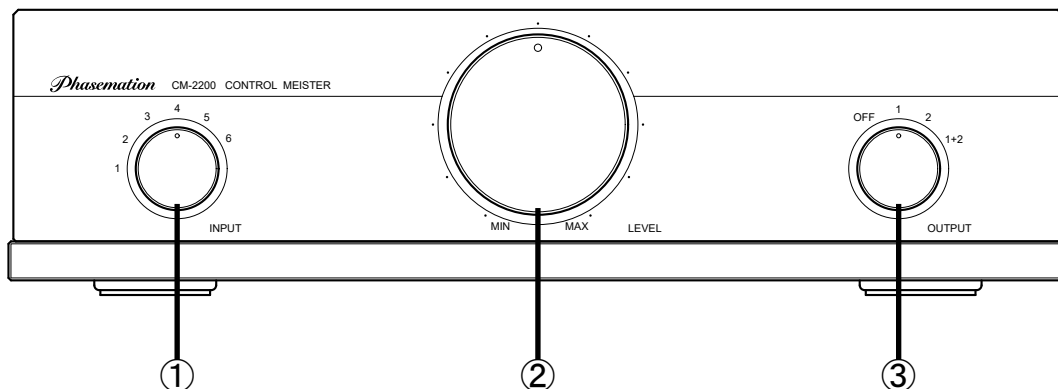

① INPUT SELECTOR ツマミ

再生するソースに対応した入力端子を選択するツマミです。

② LEVEL ツマミ

音量を調整するツマミです。ツマミを右(時計回り)に回すと音量が大きくなり、左(反時計回り)に回すと音量が小さくなります。

お知らせ

まれに低域信号が多く含まれているソースや音量切替ステップの大きい領域 (LEVEL位置:9時未満)において、LEVEL操作に伴いスピーカーよりプチプチというノイズが聴こえる場合があります。これは本機のLEVEL調整方式が高精度ロータリースイッチを用いて減衰度を切り替える方式により発生する現象であり、故障ではありません。

③ OUTPUT SELECTOR ツマミ

本機の出端子はRCAピンコネクターによるアンバランス出力、XLRコネクターによるバランス出力の組み合わせ(1)と(2)があり、このツマミでそれぞれの出力をON/OFFします。

各部の名称と機能

リアパネル部

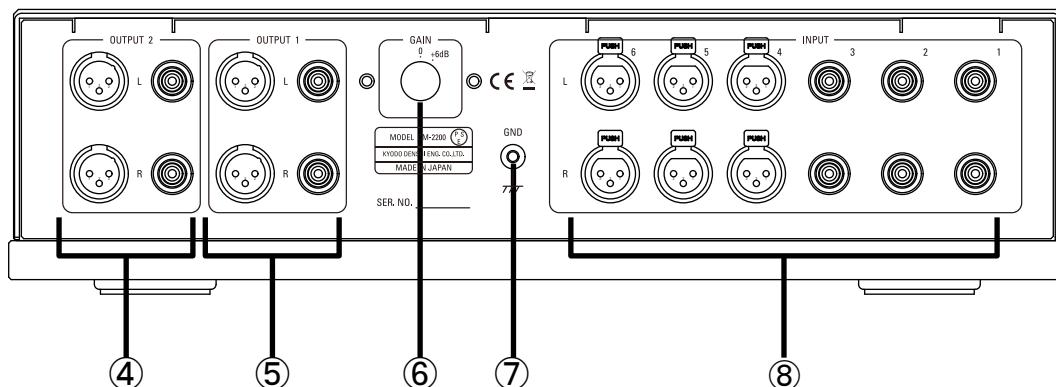

④、⑤ OUTPUT 1、2 端子

本機の出端子はRCAピンコネクターによるアンバランス出力、XLRコネクターによるバランス出力の組み合わせ(1)と(2)があり、OUTPUT SELECTORツマミでそれぞれの出力をON/OFFします。

⑥ GAIN ツマミ

本体のGAIN 0/+6dbを選択するツマミです。

⑦ GND 端子

信号系の基準アース点です。

ご注意

RCAコネクターやXLRコネクターにより接続されている機器とこの端子を使用してアースを接続することは避けてください。機器間にアースループが構成され音質が悪化します。

アナログプレーヤーのモーターアースやMCステップアップトランスのシャーシ、大地アースなど信号系と分離したアースを取る場合に必要に応じてご利用下さい。

⑧ INPUT 端子

CDプレーヤーやフォノアンプ、チューナーなどの出力端子を接続する端子です。
入力端子はRCAピンコネクターによるアンバランス入力が3系統、XLRコネクターによる
バランス入力が3系統あります。

ご注意

本機のバランス入出力はATTトランスに直接接続されています。
その為アンバランス⇔バランス変換アダプター等を本機のバランス入出力に
接続した場合本来の性能が発揮できません。
本機のバランス入出力にはバランス入出力のみ接続してご利用ください。

お知らせ

本機ではバランス端子にXLRコネクターを採用しております。
ピン設定は図のように ①ピン=GND ②ピン=HOT ③ピン= COLDとなっています。

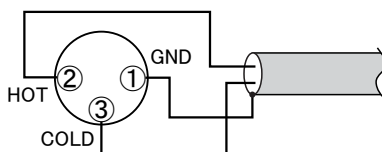

接続

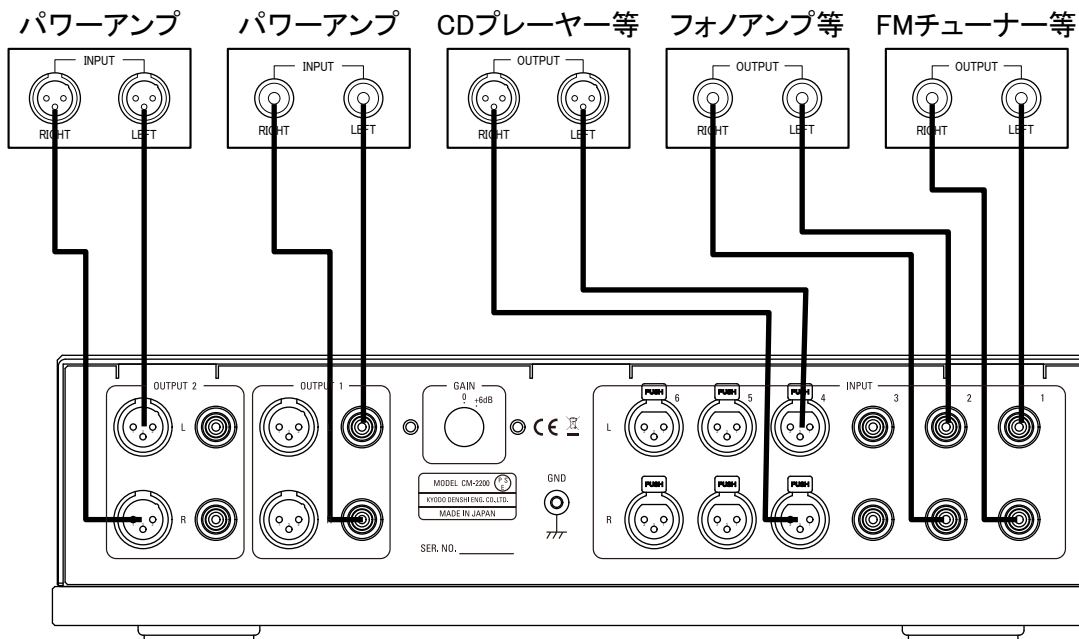

故障とお考えになる前に

本機が正常に動作しないときは、次の点をお調べください。
これらの点をチェックしても直らないときは、お買い上げいただいたお店までご連絡ください。

症状	原因	処置
音が出ない	●OUTPUT SELECTORスイッチがOFFになっていませんか。	●正しい設定でお使い下さい。
LEVELツマミをまわすと、プチプチ音がする	●まれに低域信号が多く含まれているソースや音量切替ステップの大きい領域 (LEVEL位置: 9時未満)において、LEVEL操作に伴いスピーカーよりプチプチというノイズが聴こえる場合があります。これは本機のLEVEL調整方式が高精度ロータリースイッチを用いて減衰度を切り替える方式により発生する現象であり、故障ではありません。	

保証とアフターサービスについて

1. 本機には保証書が添付されています。保証書は、お買い上げの販売店でお受け取りください。「お買い上げ日・販売店名」等の記載事項をご確認いただき、大切に保管してください。
2. 保証期間は、お買い上げの日から1年間です。保証書の記載事項により、お買い上げ販売店にご相談ください。
3. 保証期間経過後の修理は、お買い上げの販売店にご相談ください。お客様のご要望により有料修理いたします。
4. 本機の補修用性能部品の最低保有期間は、製造打ち切り後8年間です。この期間は経済産業省の指導によるものです。補修用性能部品とは、その製品の機能を維持するために必要な部品です。
5. 保証とアフターサービスについてご不明な点がございましたら、お買い上げの販売店にお問い合わせください。

製品仕様

形式	パッシブアッテネーター式コントローラー
入力インピーダンス	47k Ω 以上
利得	0 / +6dB
クロストーク	100dB以上 (20Hz～20kHz)
周波数特性	10Hz～100kHz (+0,-3dB)
出力インピーダンス	250 Ω 以下
入力端子	RCA×3、XLR×3
	FURUTECH製ロジウムメッキ端子
出力端子	RCA×2、XLR×2
	FURUTECH製ロジウムメッキ端子
最大外形寸法(mm)	434(幅)×117(高さ)×289(奥行)
質量	10kg

●製品の仕様及び外観は、改善のために予告なく変更することがあります。

Phasemation

協同電子エンジニアリング株式会社
〒223-0058 神奈川県横浜市港北区新吉田東8-40-17

TEL 045-710-0975

FAX 045-710-0976

E-mail info@phasemation.jp

URL <https://phasemation.jp>

Phasemation は協同電子エンジニアリング株式会社のオーディオブランドです。